



## **NORD**canopy HU - Kondensskåpa

Tilluft genom frontpanelen

---

Styrluftssystem AirGrip

---

Energieffektiv LED-belysning

---

[www.etsnord.se](http://www.etsnord.se)

## Allmänt

NORDcanopys produktserie består av huvar och tillhörande luftbehandlingsprodukter för ventilation i storkök och industriell verksamhet, för att skapa en bekväm och hygienisk arbetsmiljö.

Våra produkter kombinerar stilfull design med högeffektiv eliminering av fett, ånga, värme och lukt.

Vi på ETS NORD vet att inget projekt är det andra likt. Vi har designat våra huvar i moduler så vi kan specialbygga och tillverka en NORDcanopy lösning som motsvarar varje enskilt projekts krav eller tekniska behov.

NORDcanopy produkter tillverkas av rostfri stålplåt i enlighet med standarder EN 10088- 2:2014, EN 1.4301 eller AISI 304 (AISI 304, yta 2K).

## HU Kondenslåpa



HU-kondenslåpan används i diskrum med disklinjer där disken rör sig genom disksystemet och ånga uppstår konstant. Den är avsedd att kontinuerligt ta bort ånga och fukt från området och hålla rumstemperaturen. Dessutom avlägsnas värmen som uppstår vid diskning genom kondenslåpans frånluftskanal. Takkonstruktionen överensstämmer med standarden EN 16282-2 Utrustning för kommersiella kök - Kökshuvar; design och säkerhetskrav.

### Funktion

- Temperaturskillnader gör att ånga stiger upp in i huven där den kondenserar på en yta av skivor och rinner längs sidoplåtarna in i kondensrännan och tömningsröret.
- Kondensplåtarna går att ta bort för rengöring och justering av huven.

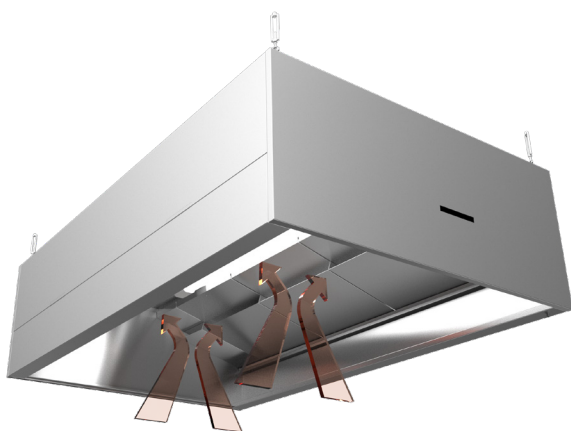

Ångfälla, utan tilluft

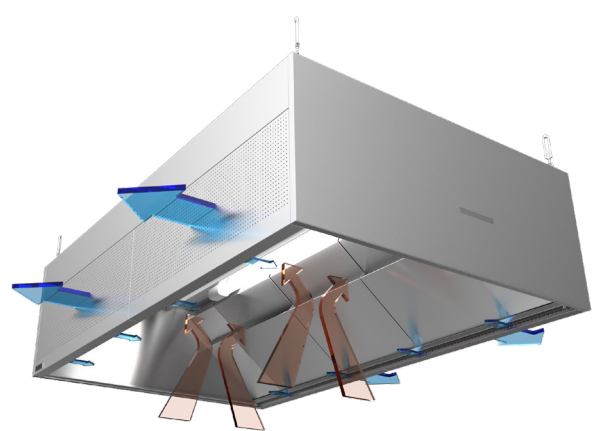

Ångfälla, med tilluft

## Tekniska data

### Frånluftsvolym

Rekommenderad frånluftsvolym genom en 315 mm frånluftsanslutning är max 300 l/s när luftflödets hastighet i kanalen är 3,8 m/s.

Tilluftsflo	Perforeringsmönster		
	SPx1	SPx2	SPx3
Tilluftsflo (med "AirGrip" styrluftssystem) per längdmeter för frontpanel, l/s	10-61 Pa 71-175 l/s	10-40 Pa 110-220 l/s	10-28 Pa 165-275 l/s

## Konstruktion

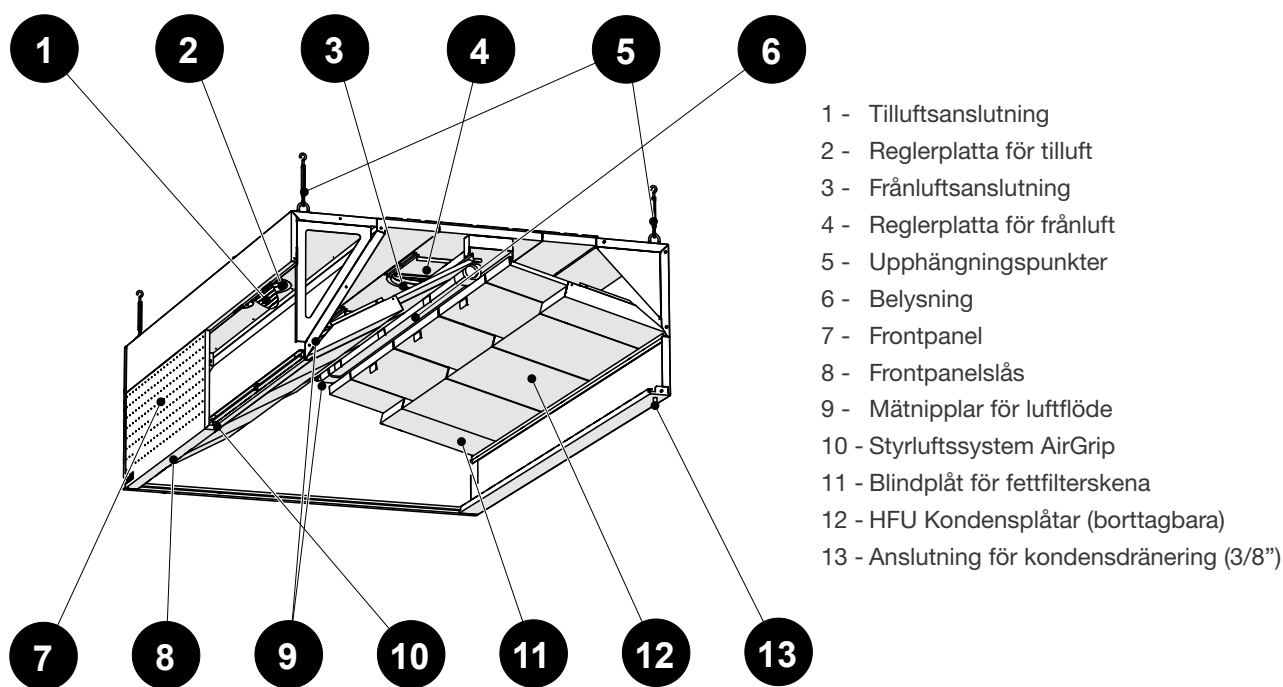

- Kåpan är tillverkad av 1 mm tjockt rostfri stålplåt (AISI 304, yta 2K).
- Kanalanslutningarna är försedda med gummipackningar.
- Tilluftskammarna är värmeisolerade för att förebygga kondens från ånga på kåpans invändiga ytor.
- Ytorna är enkla att rengöra.
- Kåpans enkelt avtagbara frontpanel gör tilluftskammaren lättåtkomlig för rengöring av tilluftskanaler.
- Modulbyggda kåpor levereras utan mellanväggar.
- Justbara upphängningskrokar medföljer. ETS NORD's vantskruvar med 360 graders rotation förenklar upphängningen runt annan utrustning.

## Belysning

Professionella kök kräver funktionell belysning för att säkerställa att anställda har en säker och effektiv arbetsmiljö. ETS NORD professionella kökskåpor använder nästa generations energieffektiva LED-lampor som kan spara så mycket som 50% mer energi jämfört med den gamla teknologin lysrörsarmaturer.



### LED ljuskälla: infällda LED-lysrör

Kåpans längd (mm)	Belysningens längd (mm)	Energiåtgång (W)	Ljusnyans	Färgtemperatur (K)	Färgåtergivningsindex (Ra)	Flux (lm)
1000 ≤ L < 1600	LED770	17	840	4000	80	2250
1600 ≤ L < 1900	LED1370	41	840	4000	80	4900
L ≥ 1900	LED1670	54	840	4000	80	6750

## Tekniska data

OBS: Tilluftspaneler innehåller alltid AirGrip styrluftssystem.

Frånluft: HU L=1000...1400

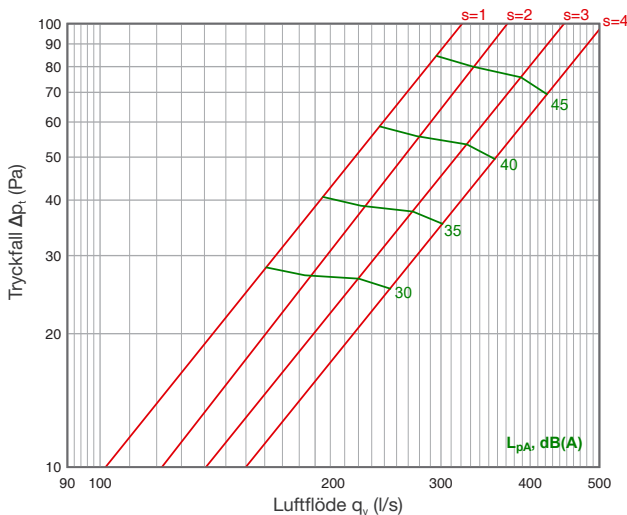

Frånluft: HU L=1500...1900

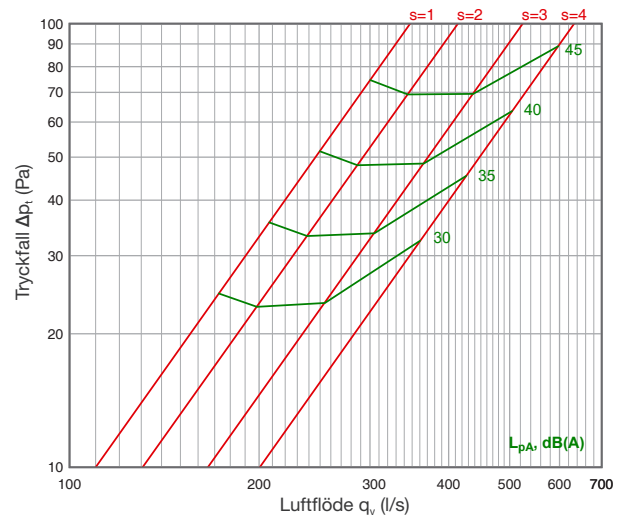

Frånluft: HU L=2000...2400

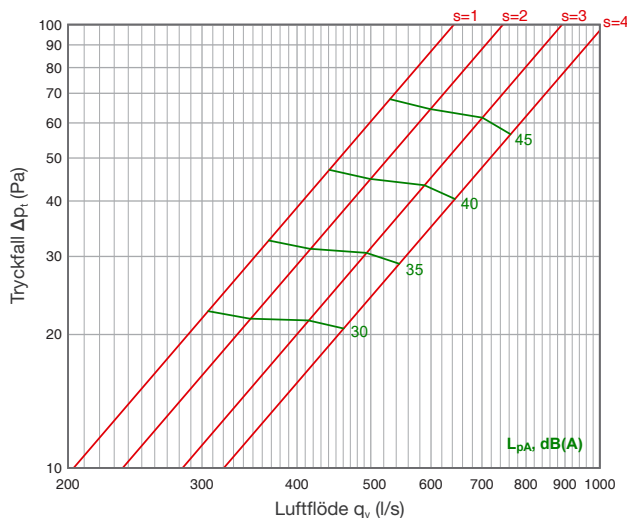

Frånluft: HU L=2500...2900

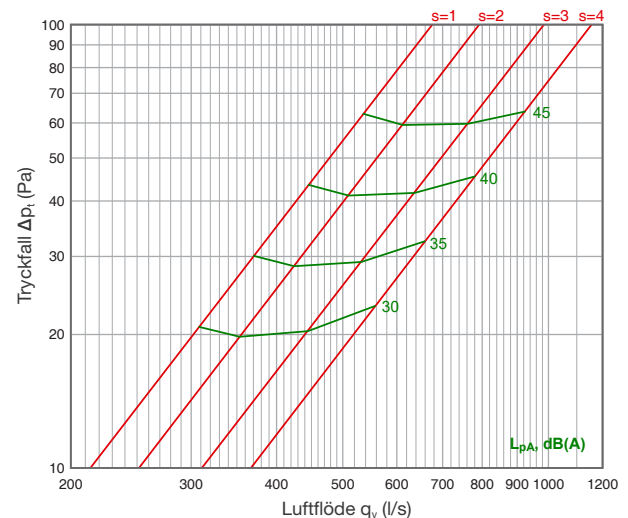

Frånluft: HU L=3000...3400

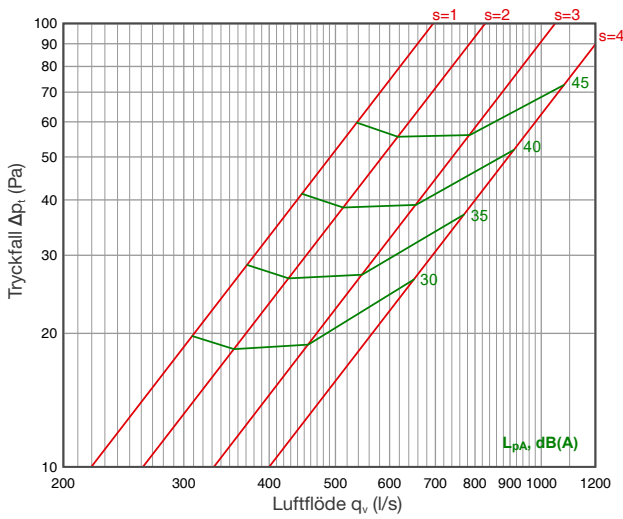

Frånluft: HU L=3500...3900

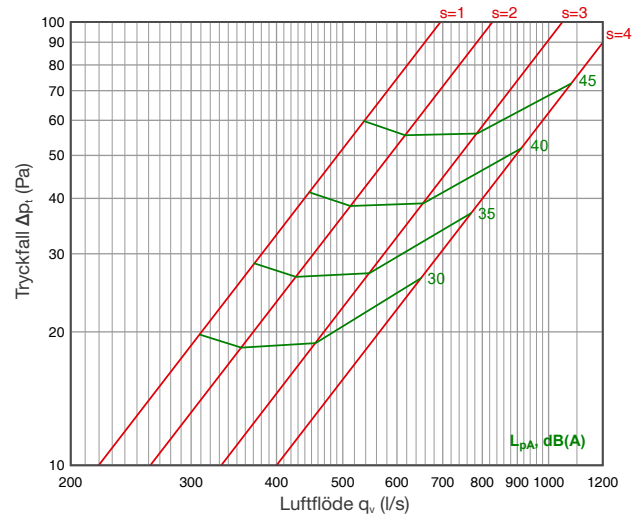

Frånluft: HU L=4000...4400

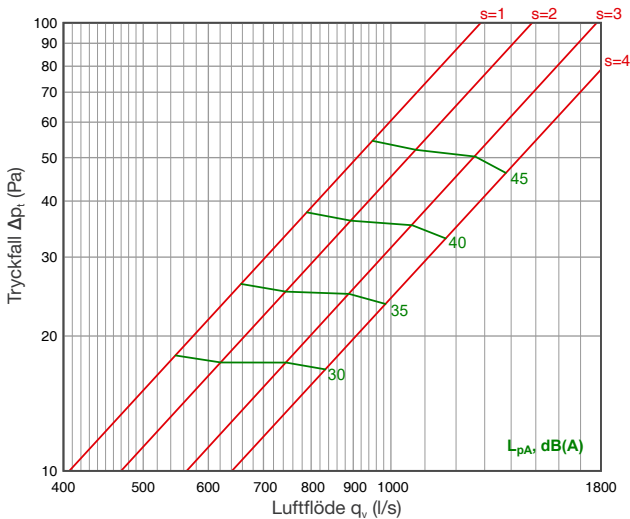

Frånluft: HU L=4500...4900

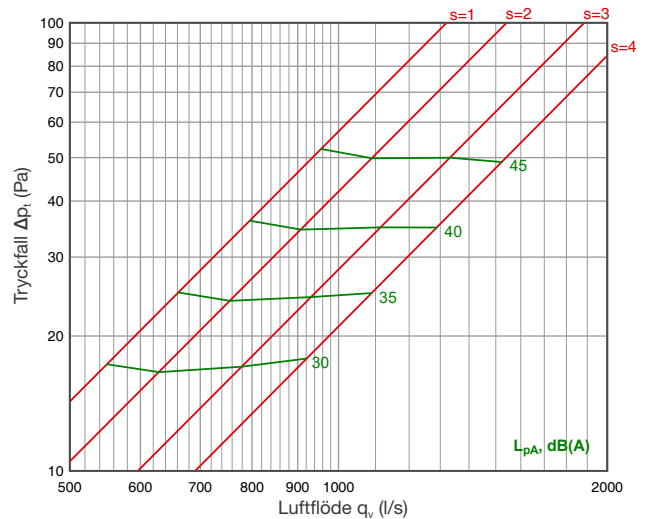

Frånluft: HU L=5000...5400

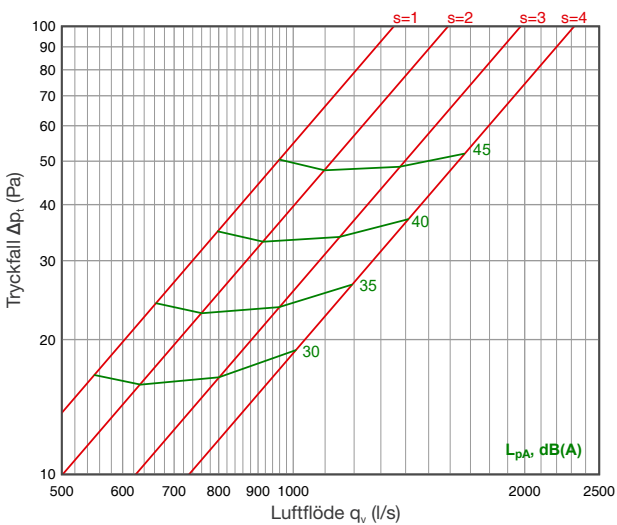

Frånluft: HU L=5500...5900

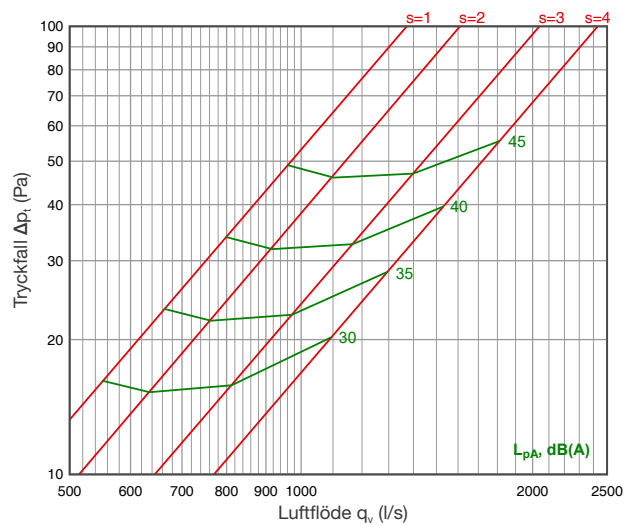

Frånluft: HU L=6000

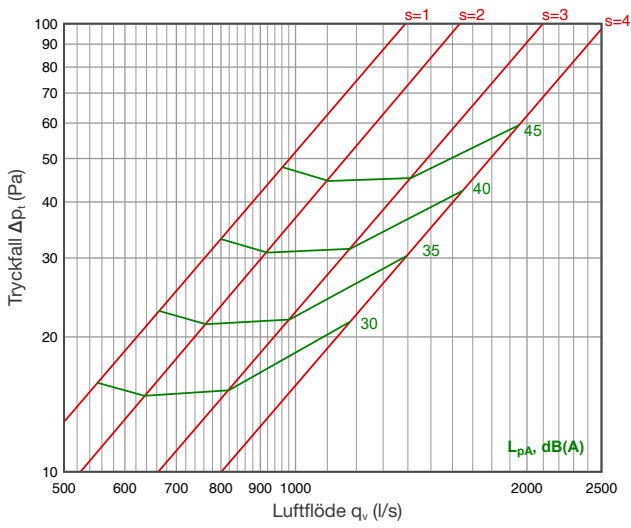

Tilluft: Styrluft

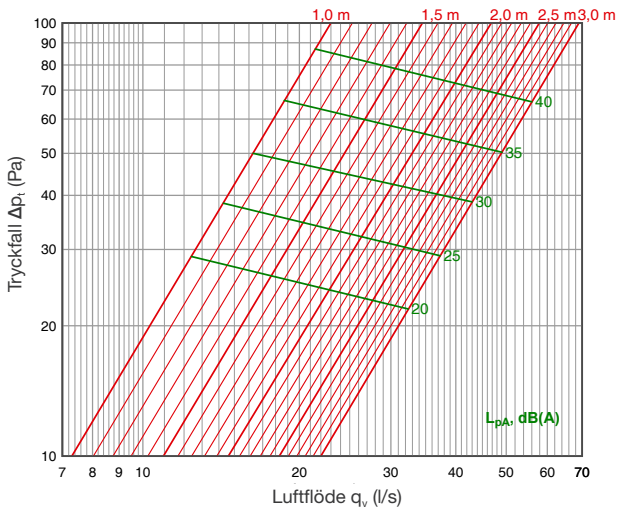

Tilluft: Perforeringsmönster SPx1

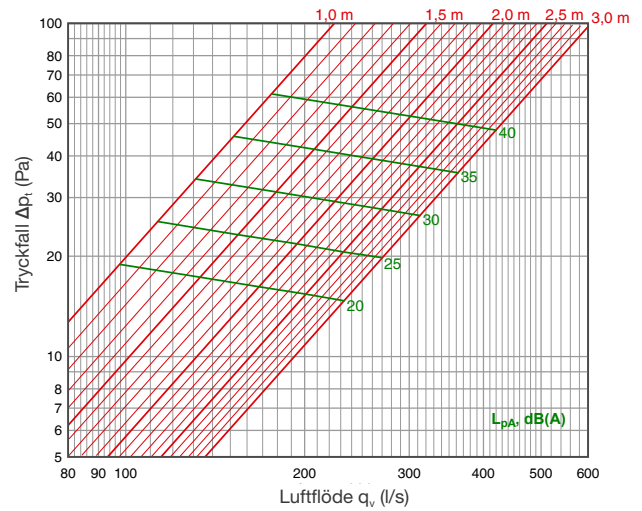

Tilluft: Perforeringsmönster SPx2

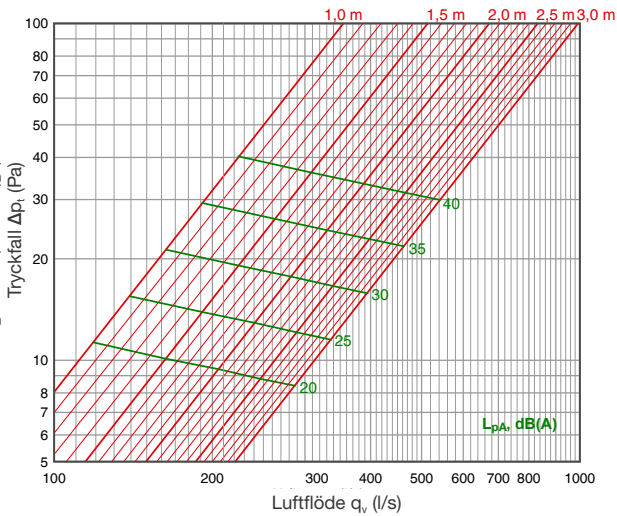

Tilluft: Perforeringsmönster SPx3

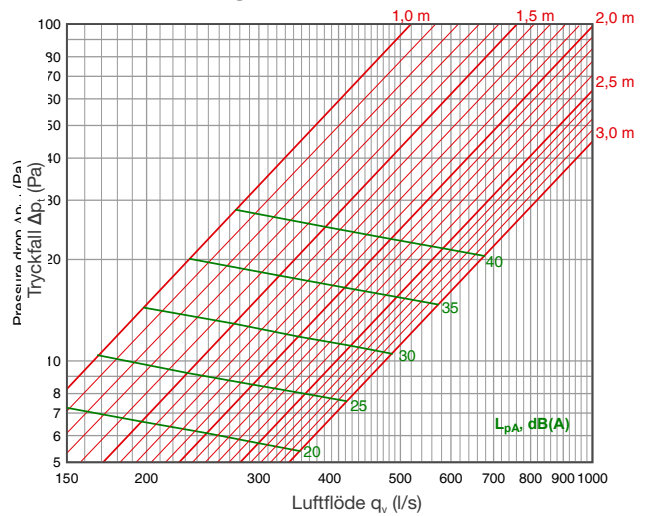

**Ljuddata**

$$L_w = L_{p10A} + K_{okt}$$

Frånluft Reglerplattans position	Korrigerig av ljudnivå $K_{okt}$ (dB)							
	63	125	250	500	1k	2k	4k	8k
s = 1	10	12	6	3	-4	-13	-22	-24
s = 2	11	12	6	3	-3	-10	-18	-22
s = 3	10	13	5	3	-3	-9	-16	-21
s = 4	10	13	5	3	-4	-8	-15	-20

Tilluft	Korrigerig av ljudnivå $K_{okt}$ (dB)							
	63	125	250	500	1000	2000	4000	8000
Stylrluft	-6	-8	-5	-3	0	-1	-7	-20
Perf SPx1	-1	0	3	2	-1	-3	-11	-23
Perf SPx2	0	1	5	4	-1	-8	-20	-27
Perf SPx3	7	5	6	4	-2	-13	-21	-30
	± 4 dB	± 4 dB	± 4 dB	± 2 dB	± 2 dB	± 2 dB	± 2 dB	± 2 dB



## Dimensioner

HU Standardutförande dimensioner, mm	
L Längd	1000-2900, jämna hundratal
B Bredd	1000-1800, jämna hundratal
H Höjd	400, 550

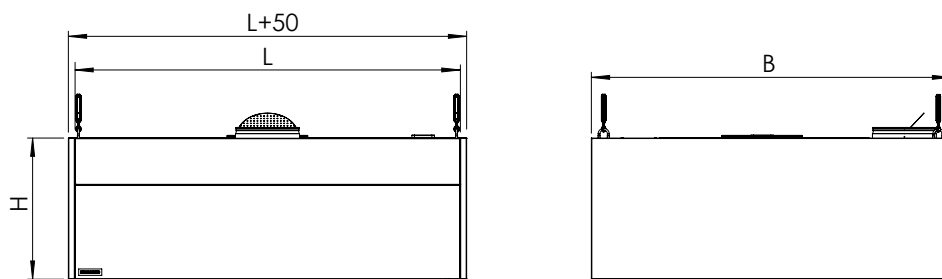

## Kåpförlängning med hjälp av modulära sektioner

- Modulbyggda kåpor tillverkas utan mellanväggar.
- Max mått för en modul är 2900x1800 mm.
- Rekommenderade längder 1000, 1500, 2000, 2500 mm.
- Se monteringsanvisningar för hopkoppling av moduler.

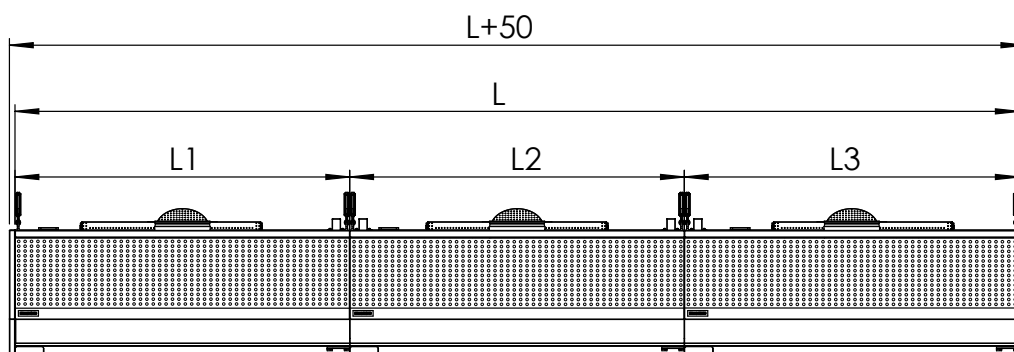
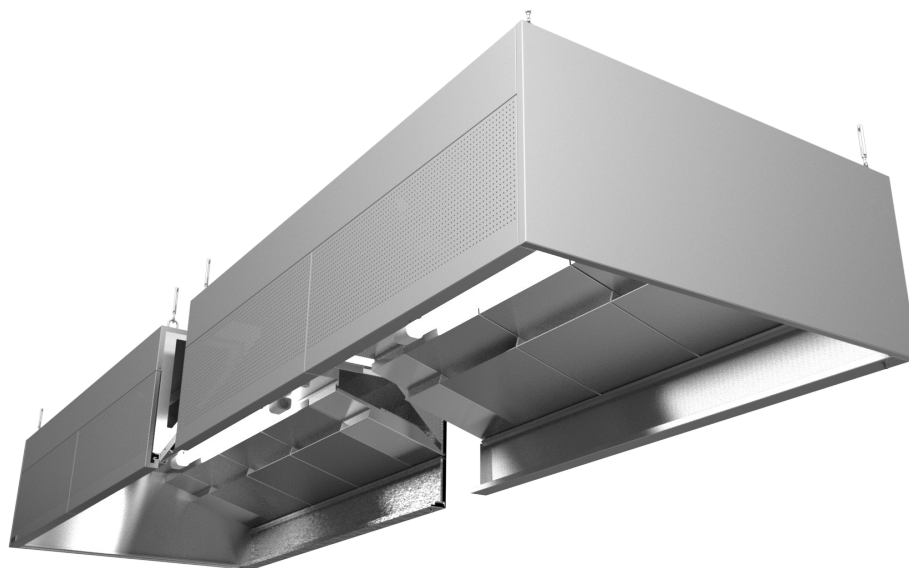

**HU kåpa, utan tilluft**

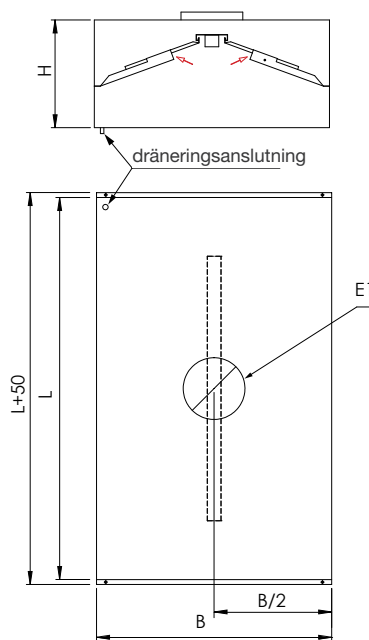

**Dimensioner**

L Längd	1000-2900, jämna hundratal
B Bredd	1000-1800, jämna hundratal
H Höjd	400, 550
E1	200, 250, 315

**HU kåpa, med tilluft**

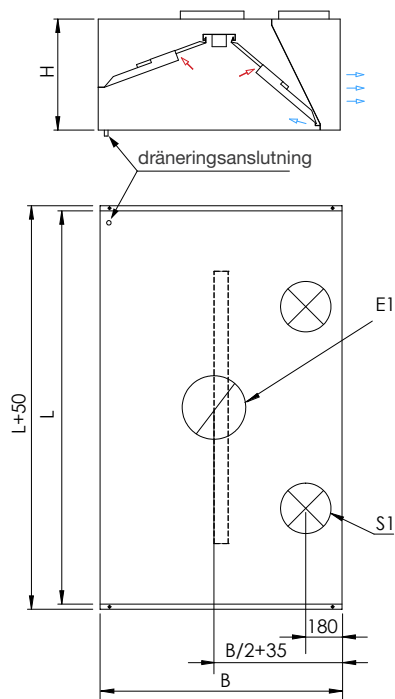

**Dimensioner**

L Längd	1000-2900, jämna hundratal
B Bredd	1000-1800, jämna hundratal
H Höjd	400, 550
S1	160, 200, 250
E1	200, 250, 315

**HU kåpa, köksömontering, två tilluftskammare**

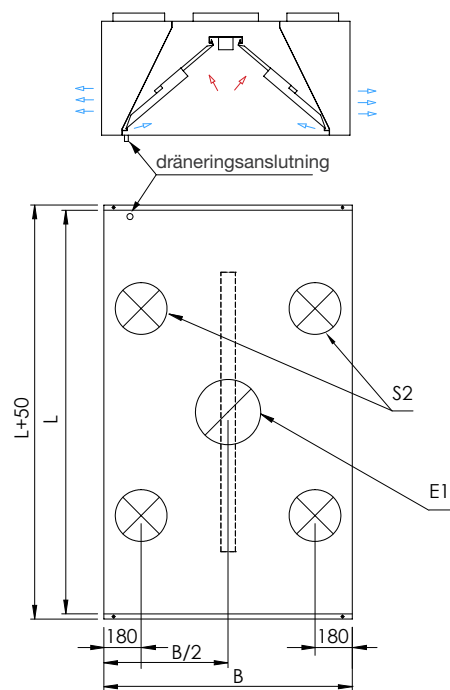

**Dimensioner**

L Längd	1000-2900, jämna hundratal
B Bredd	1400-1800, jämna hundratal
H Höjd	400, 550
S2	160, 200, 250
E1	200, 250, 315

## Produktmärkning

### Märkning - Dimensioner - Tilluft - Frånluft - Frontpanel - Belysning

#### Märkning

HU - kåpa

#### Dimensioner

L - Längd

B - Bredd

H - Höjd

#### Tilluft

S1 - Tilluftskammare på en sida

S2 - Tilluftskammare på två sidor

Diameter på tilluftsanslutningen

Antal tilluftsanslutningar

#### Frånluft

E1 - En frånluftskammare

Diameter på frånluftsanslutningen

Antal frånluftsanslutningar

#### Frontpanel

SPx0 - Inget perforeringsmönster, endast AirGrip styrluftssystem

SPx1 - Perforeringsmönster 1 - (per L=1000mm) 130 l/s, 40 Pa, 40 dB(A)

SPx2 - Perforeringsmönster 2 - (per L=1000mm) 190 l/s, 37 Pa, 40 dB(A)

SPx3 - Perforeringsmönster 3 - (per L=1000mm) 250 l/s, 25 Pa, 40 dB(A)

#### Belysning

LED770 - L=769, 17W

LED1370 - L=1369, 41W

LED1670 - L=1669, 54W

Antal belysningsarmaturer

**Exempel: HU 2000x1000x550 - S2=200x4 - E1=315x1 - SPx1 - LED770x1**

## Tillbehör

### Täckplåtar

Monteras i området mellan kåpa och tak när ledningar och övriga komponenter ska döljas.



## Självmonteringspaket

- När tillgängligheten till arbetsplatsen eller köksutrymmet är begränsat - kan ett ETS NORD självmonteringspaket vara den perfekta lösningen.
- Smala gångar och komplexa planritningar kommer inte längre vara ett problem!
- Det här är en kompakt, lätt att frakta, 5-stegslösning av vår kökskåpa, som monteras på byggarbetsplatsen.
- Kåpan levereras i färdiga moduler med monterings- och installationsanvisningar.

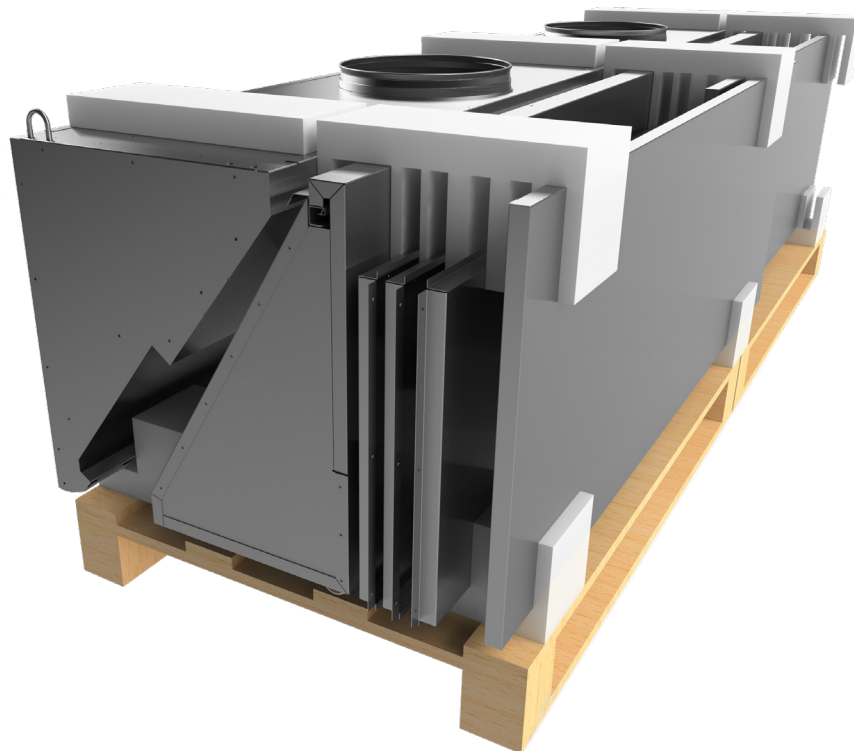



## ETS NORD Sverige

Adress: Järsjögatan 7  
69235 Kumla  
Sweden

Telefon: +46 707 80 50 16  
[info@etsnord.se](mailto:info@etsnord.se)  
[www.etsnord.se](http://www.etsnord.se)

