

DVS Tallriksventil för frånluft

DVS tallriksventil för tilluft passar till montering i ventilationssystem med små luftmängder.

Luftmängder

3-130 l/s, 10-470 m³/h.



Konstruktion och dimensioner

DVS är gjord av stålplåt och målat med vit epoxidfärg (RAL 9003) som ger produkten en blank yta. Tallriksventilen är utrustad med en elastisk packning som säkrar att ventilen är lufttät där ventilen möter fästringen.

Nominellt	Ød	ØA	ØB	ØC	ØE	L	L1	Vikt, kg
100	98	125	76	137	40	45	0,12	
125	123	150	100	164	45	45	0,3	
160	159	185	130	212	55	45	0,4	
200	198	225	158	248	60	45	0,5	
250	248	290	208	300	70	45	1,2	

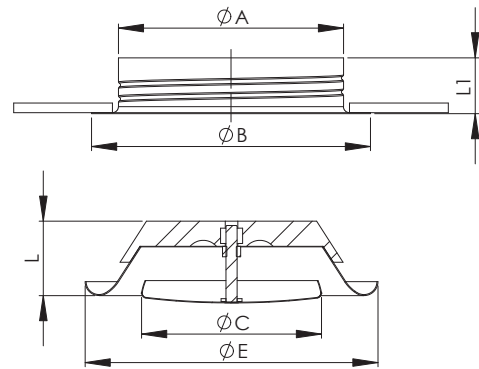

Tekniska data

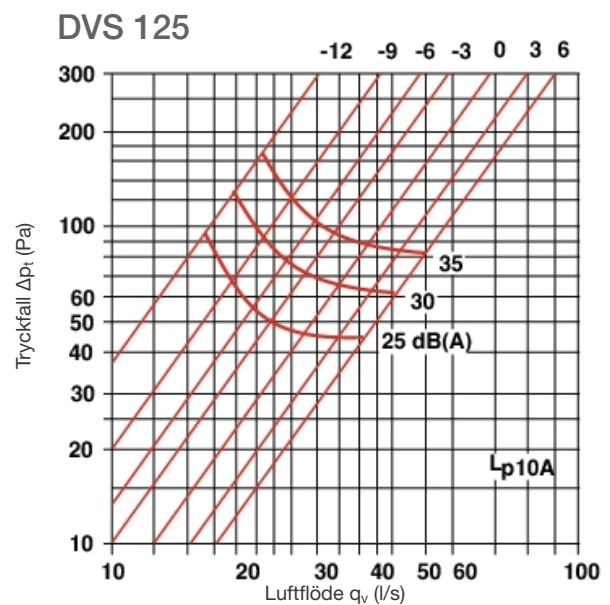
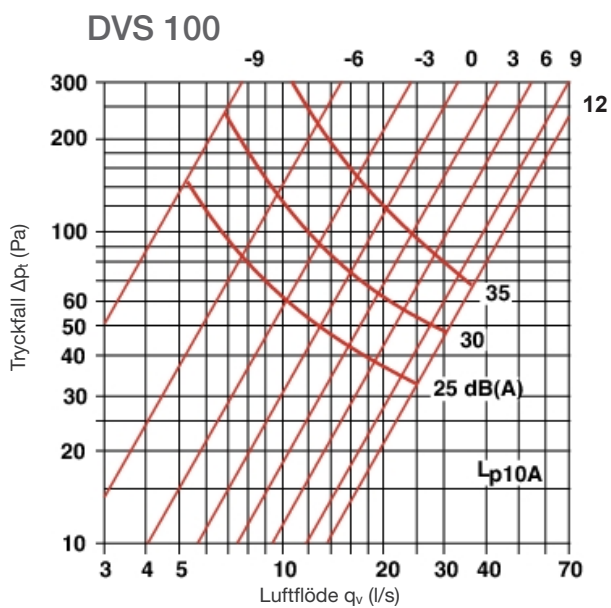

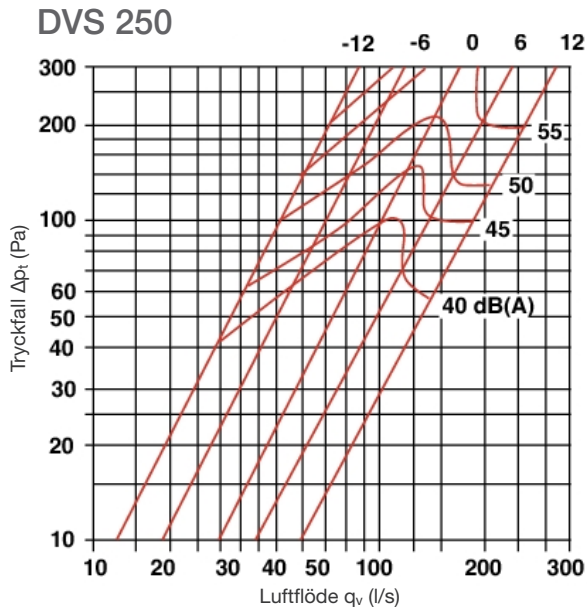
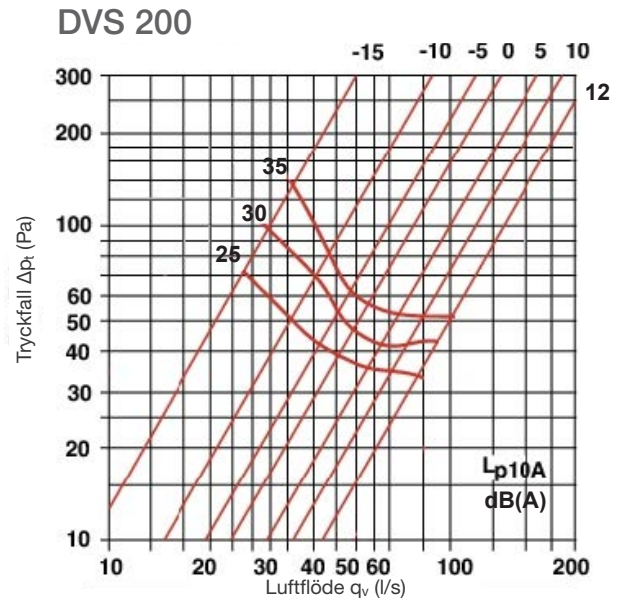
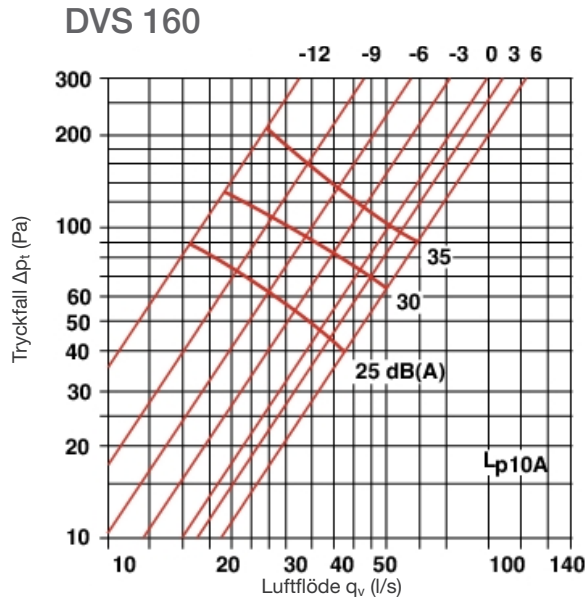

Märkning

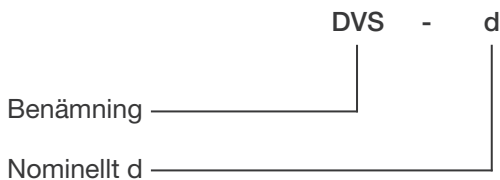

Exempel: DVS 200

Montering

DVS tallriksventil kan fästas i vägg eller tak med fästring (medföljer). Först fästes ringen med nitar i ventilationsrör eller annan ventilationsutrustning. Ventilen skruvs i ringen så att den sitter bra i ringens gängar.

Mätning och reglering av luftmängd

Mätning av luftmängder sker med hjälp av mätsticka till mätning av tryckskillnader.

Luftmängder regleras vid ändring av inställning genom att skruva tallriken ut eller in.

K-värde										
Position a, mm	-12	-9	-6	-3	0	3	6	9	12	
DVS 100		0,45	0,80	1,20	1,50	1,80	2,25	2,65	2,95	
DVS 125	0,80	1,25	1,65	2,10	2,60	3,00	3,45	4,00	4,50	
DVS 160	2,10	2,35	3,00	3,70	4,20	4,95	5,45	6,25	6,90	
DVS 200	3,15	3,90	4,75	5,15	6,25	7,40	8,25	8,95	10,00	
DVS 250	5,85	6,95	8,05	9,45	10,30	10,85	12,35	13,75	15,50	

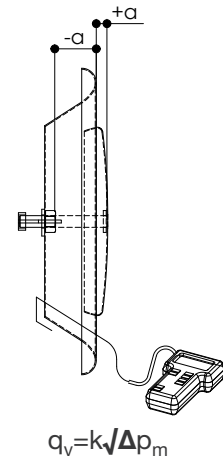

Underhåll

Avlägsna tallriken för att rengöra utrustningen. Synliga ytor rengöres med en fuktig trasa. Montera tillbaka tallriken i ursprunglig position.