

## KRI-T Säättö- ja sulkupelti

KRI-T on iris-tyyppinen säätopelti ilmavirran mittaukseen ja säätöön.

KRI-pellin tiiviysluokka C (EVS-EN 1751).

### Rakenne ja mitat

KRI-T-säätopellin runko-osa ja säätösäleet ovat kuumasinkittyä terästä. Säättömutteri, säätöasteikko ja mittayhteet ovat muovia. Kanavaliitoksissa on kumi- ja palotiivisteet. Mittayhteet ovat pellin molemmilla puoliilla.



Nimellimita, Ød mm	ØD mm	l mm	L mm	Paino, kg
KRI-T 100	160	58	198	0,8
KRI-T 125	185	58	198	1,0
KRI-T 160	225	60	200	1,4
KRI-T 200	280	70	210	1,8
KRI-T 250	330	63	285	2,7
KRI-T 315	405	63	287	3,5
KRI-T 400	525	44	274	8,1
KRI-T 500	655	55	325	12,1
KRI-T 630	815	55	325	18,7
KRI-T 800	1015	70	270	28,0

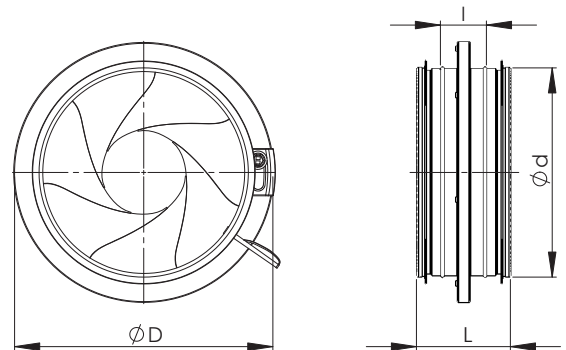

### Tekniset ominaisuudet

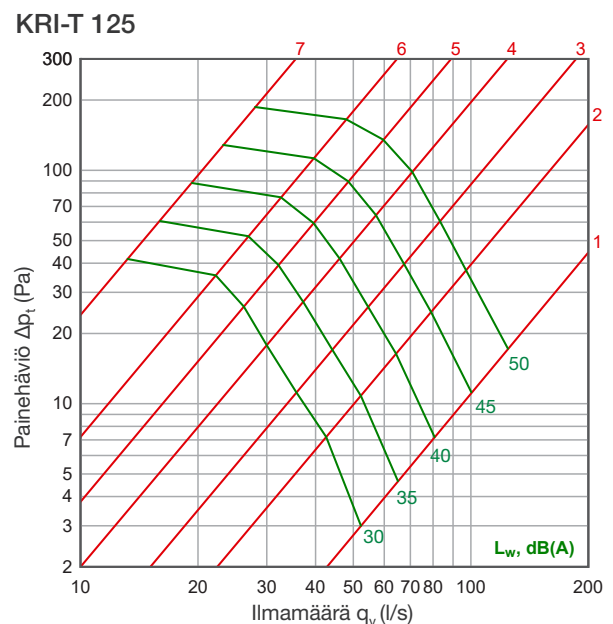
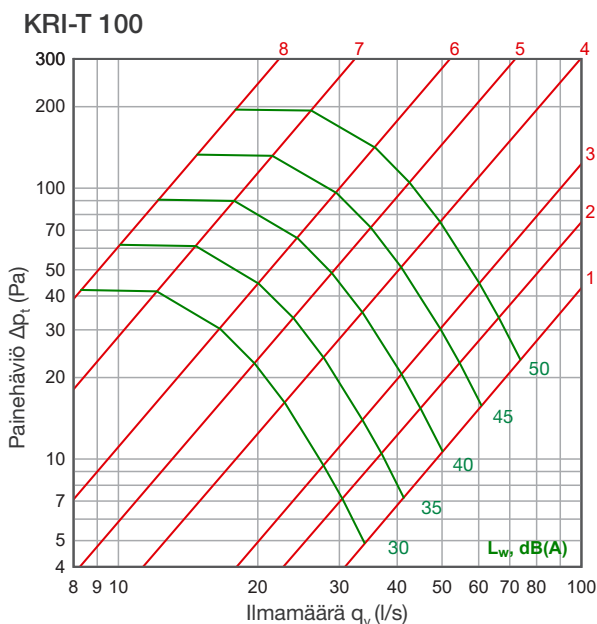

KRI-T 160

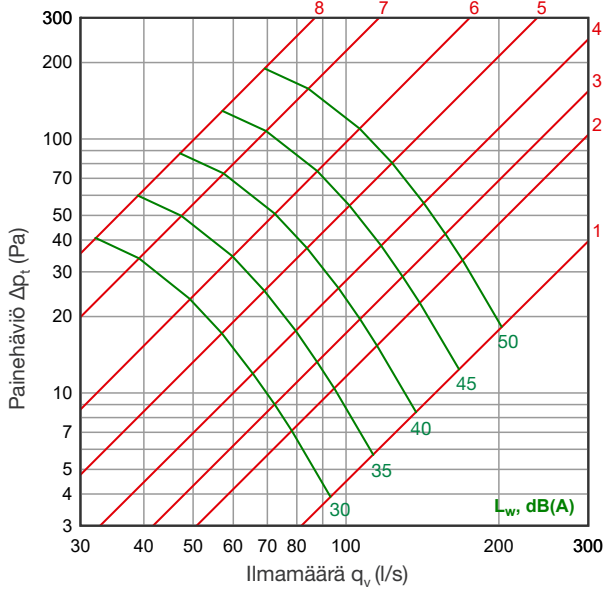

KRI-T 200

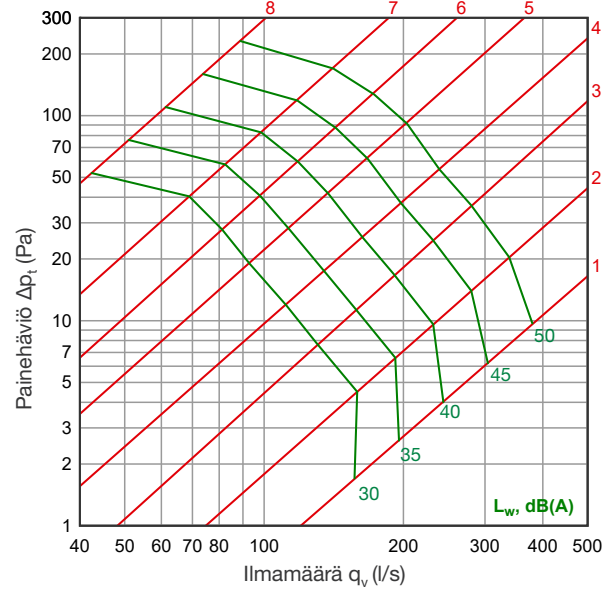

KRI-T 250

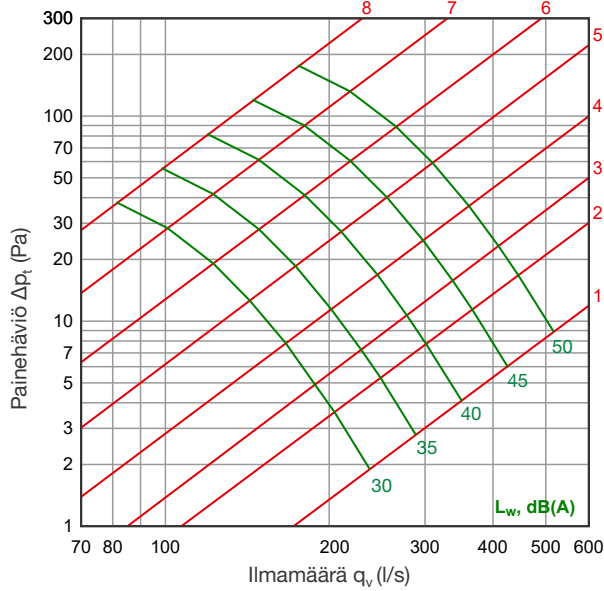

KRI-T 315

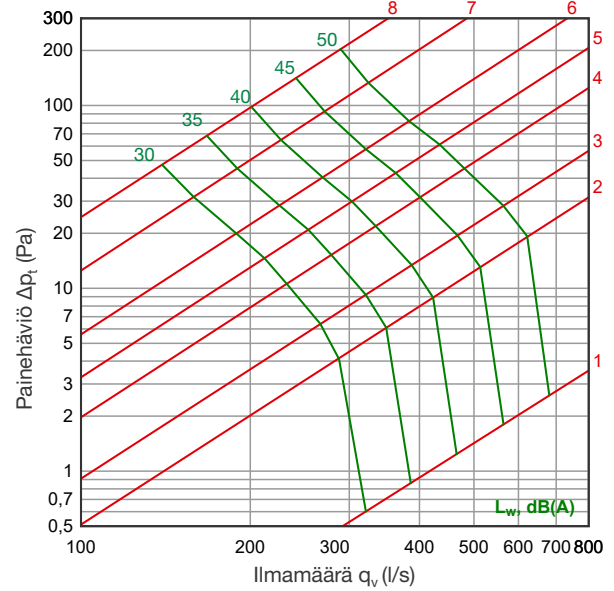

KRI-T 400

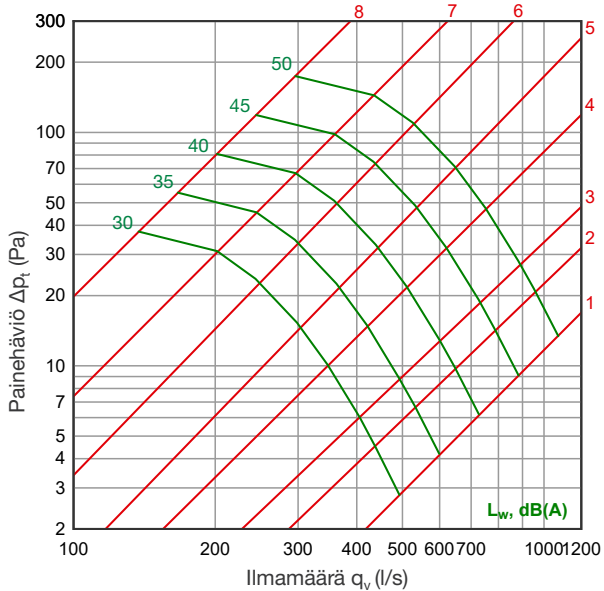

KRI-T 500

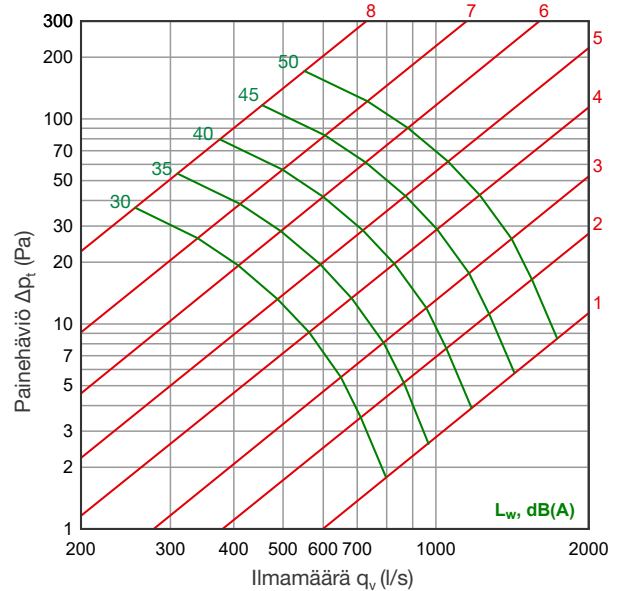

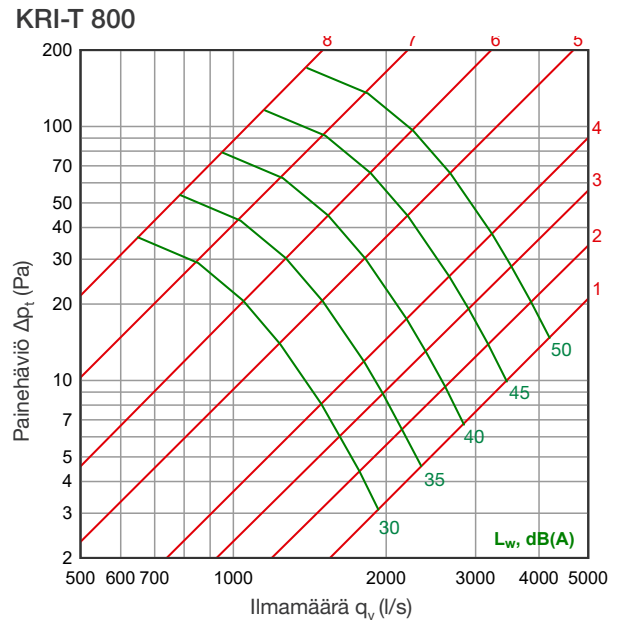
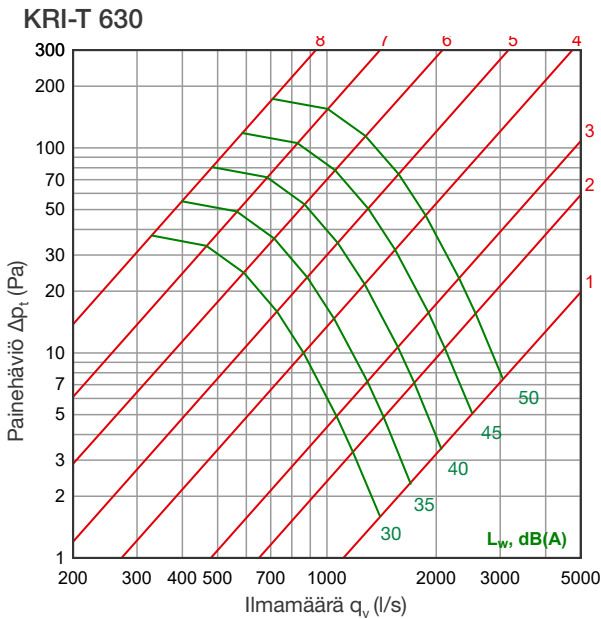

### Äänen tehotaso $L_w$

Tuote	Oktaavikaistan korjaus $K_{okt}$ [dB]							
	63	125	250	500	1000	2000	4000	8000
KRI-T 100	8	7	4	-3	-8	-15	-18	-25
KRI-T 125	9	7	3	-3	-8	-13	-18	-24
KRI-T 160	11	9	4	-3	-9	-12	-18	-25
KRI-T 200	14	9	3	-3	-9	-11	-18	-25
KRI-T 250	16	10	2	-4	-8	-12	-21	-26
KRI-T 315	19	10	2	-5	-7	-14	-23	-26
KRI-T 400	19	8	2	-3	-8	-15	-22	-26
KRI-T 500	19	6	3	-2	-9	-15	-20	-25
KRI-T 630	20	8	2	-3	-9	-15	-20	-26
KRI-T 800	21	9	2	-4	-10	-15	-20	-27
Toleranssi $\pm$	4	4	4	4	4	4	4	4

Äänen tehotasot kanavassa oktaavikaistoittain saadaan lisäämällä äänen kokonaispainetasoon  $L_{p10A}$ , dB(A), taulukossa esitetyt oktaavikaistojen korjaukset  $K_{okt}$  seuraavan kaavan mukaan:

$$L_{W_{okt}} = L_{p10A} + K_{okt}$$

Korjaus  $K_{okt}$  on keskiarvo säätöpellin käyttöalueella.

### Savunrajoitinominaisuudet

KRI-100 ja KRI-125 täyttävät RakMK E7:2004 kuristimelta vaadittavat virtaustekniset vaatimukset (42 dm<sup>3</sup>/s, 100 Pa), kun KRI-100 säätöarvo  $\geq 6,0$  ja KRI-125 säätöarvo on  $\geq 5,5$ .

### Tuotemerkintä

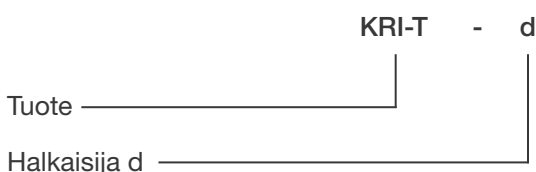

Esimerkki: KRI-T 100