

KRI-T Säättö- ja sulkupelti

KRI-T on iris-tyyppinen säättöpeltilmävirran mittaukseen ja säätöön.

KRI-T-pellin tiiviysluokka C (EVS-EN 1751).

Rakenne ja mitat

KRI-T-säättöpellin runko-osa ja säätösäleet ovat kuumasinkittyä terästä. Säättömutteri, säätöasteikko ja mittayhteet ovat muovia. Kanavaliitoksissa on kumi- ja palotiivisteet. Mittayhteet ovat pellin molemmilla puolilla.

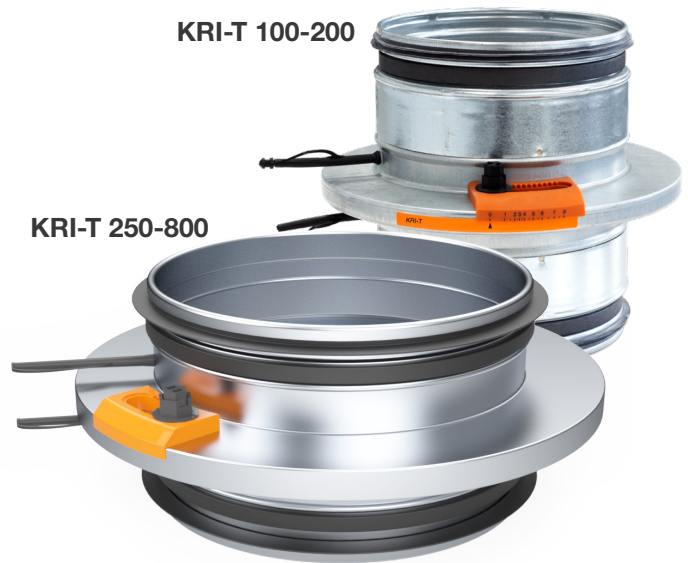

Nimellis- mitta Ød (mm)	ØD (mm)	l (mm)	L (mm)	Paino (kg)
KRI-T 100	160	120	185	1,0
KRI-T 125	185	120	185	1,3
KRI-T 160	225	120	180	1,7
KRI-T 200	280	130	185	2,3
KRI-T 250	330	55	135	2,9
KRI-T 315	405	55	135	3,5
KRI-T 400	525	45	160	7,4
KRI-T 500	655	70	170	10,6
KRI-T 630	815	70	170	16,6
KRI-T 800	1015	70	270	26,0

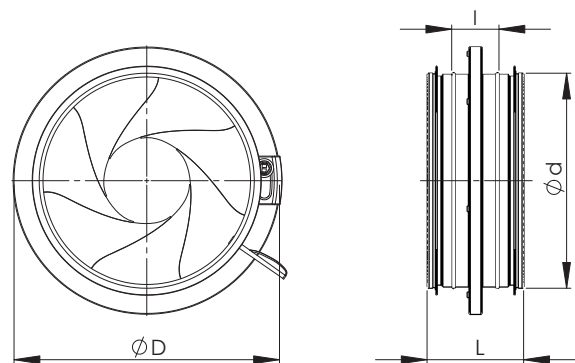

Tekniset ominaisuudet

KRI-T 100

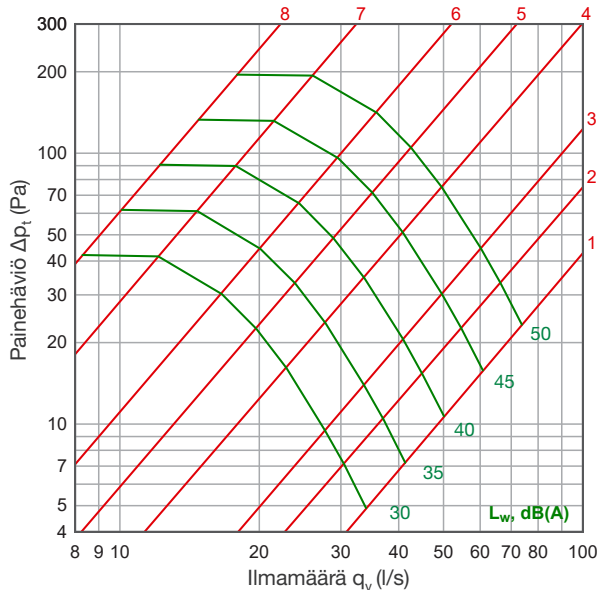

KRI-T 125

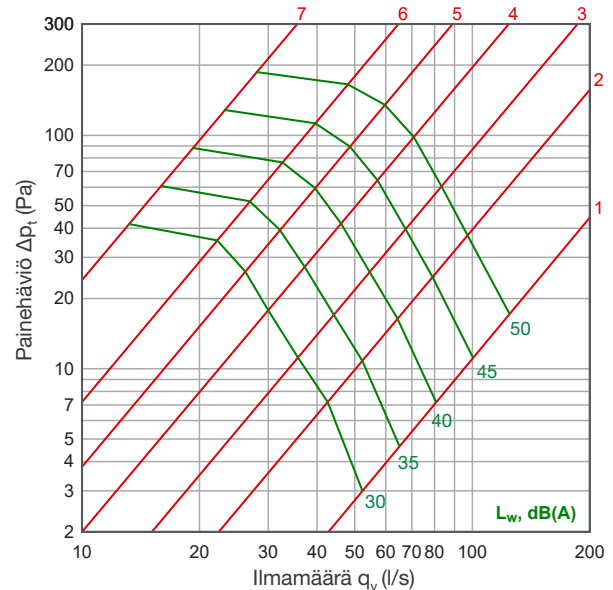

KRI-T 160

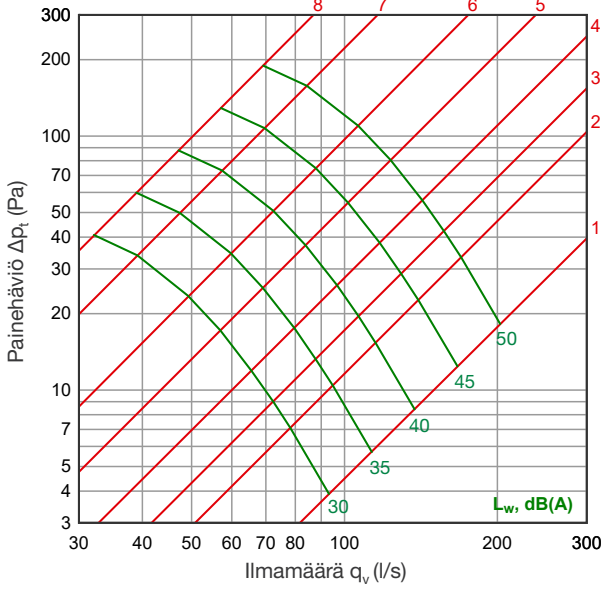

KRI-T 200

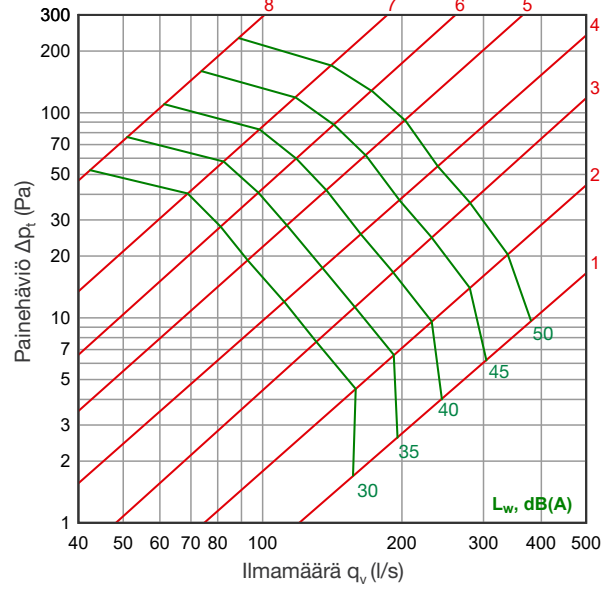

KRI-T 250

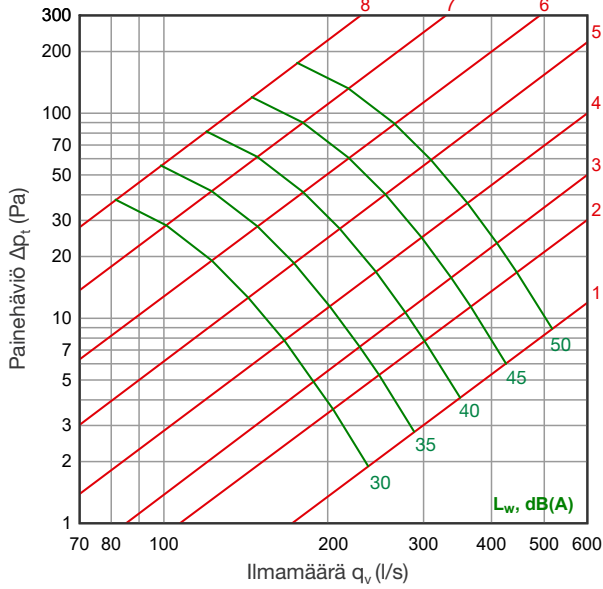

KRI-T 315

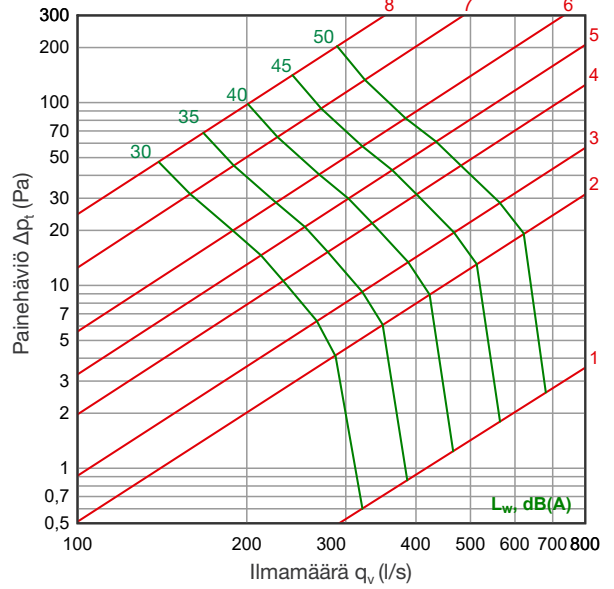

KRI-T 400

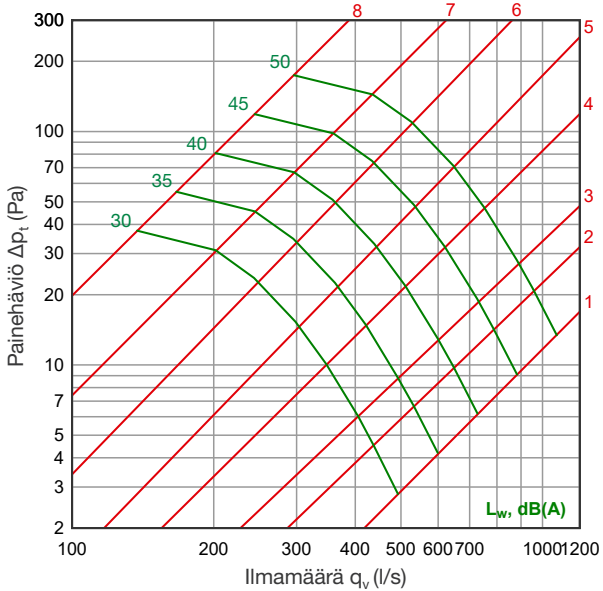

KRI-T 500

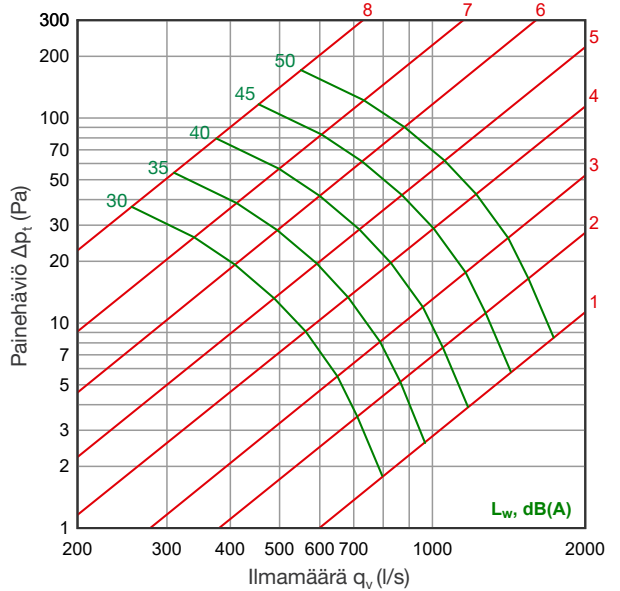

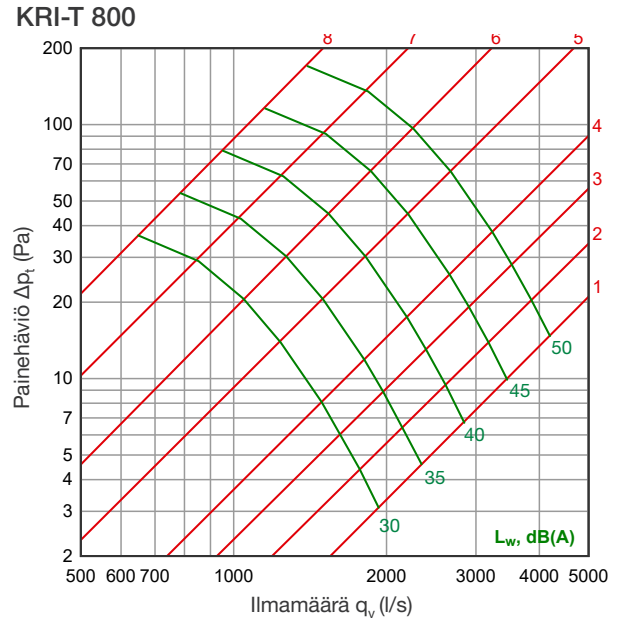
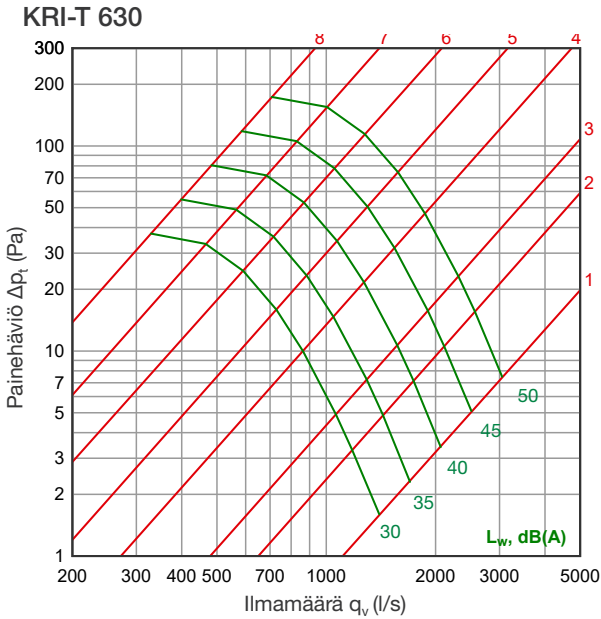

Äänen tehotaso L_w

Tuote	Oktaavikaistan korjaus K_{okt} [dB]							
	63	125	250	500	1000	2000	4000	8000
KRI-T 100	8	7	4	-3	-8	-15	-18	-25
KRI-T 125	9	7	3	-3	-8	-13	-18	-24
KRI-T 160	11	9	4	-3	-9	-12	-18	-25
KRI-T 200	14	9	3	-3	-9	-11	-18	-25
KRI-T 250	16	10	2	-4	-8	-12	-21	-26
KRI-T 315	19	10	2	-5	-7	-14	-23	-26
KRI-T 400	19	8	2	-3	-8	-15	-22	-26
KRI-T 500	19	6	3	-2	-9	-15	-20	-25
KRI-T 630	20	8	2	-3	-9	-15	-20	-26
KRI-T 800	21	9	2	-4	-10	-15	-20	-27
Toleranssi \pm	4	4	4	4	4	4	4	4

Äänen tehotasot kanavassa oktaavikaistoittain saadaan lisäämällä äänen kokonaispainetasoon L_{p10A} , dB(A), taulukossa esitetyt oktaavikaistojen korjaukset K_{okt} seuraavan kaavan mukaan:

$$L_{W_{okt}} = L_{p10A} + K_{okt}$$

Korjaus K_{okt} on keskiarvo säätöpellin käyttöalueella.

Savunrajoitinominaisuudet

KRI-100 ja KRI-125 täyttävät RakMK E7:2004 kuristimelta vaadittavat virtaustekniset vaatimukset (42 dm³/s, 100 Pa), kun KRI-100 säätöarvo $\geq 6,0$ ja KRI-125 säätöarvo on $\geq 5,5$.

Tuotemerkintä

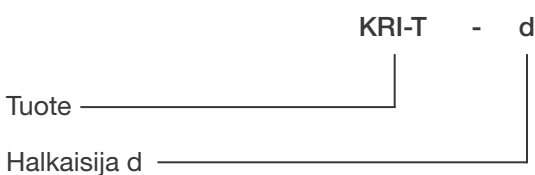

Esimerkki: KRI-T 100