

## DEN Tuloilmahajottaja

DEN on pyöreällä liitântälatikolla oleva näkyvään asennukseen tarkoitettu tuloilmahajottaja.

### Ominaisuudet:

- tuloilmalaite vapaasti asennettavaksi
- kanavakoot Ø 100-315 mm
- helposti puhdistettava
- alhainen äänitaso
- varustettu mittaus- ja säätöosalla

Ilma virtaa huonetilaan hajottajan sivuraon ja rei'itetyn etulevyn kautta, mikä takaa tehokkaan ilman sekoittumisen.

Hajottajan helposti irrotettava etulevy helpottaa laitteen puhdistusta.



### Materiaali ja mitat

DEN -tuloilmahajottaja on valmistettu teräslevystä ja maalattu valkoiseksi (RAL 9003). Pyöreä kanavaliitântä on varustettu kumitiivisteellä.

| Nimellismita | Ød    | ØA  | B   | E  | Paino (kg) |
|--------------|-------|-----|-----|----|------------|
| 100          | 99,3  | 350 | 240 | 36 | 2,5        |
| 125          | 124,3 | 350 | 240 | 38 | 3,0        |
| 160          | 159,3 | 400 | 275 | 41 | 4,5        |
| 200          | 199,3 | 450 | 305 | 31 | 7,2        |
| 250          | 249,3 | 500 | 395 | 56 | 11,0       |
| 315          | 314,3 | 600 | 487 | 56 | 12,0       |

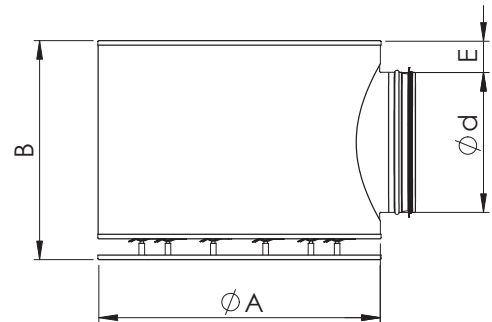
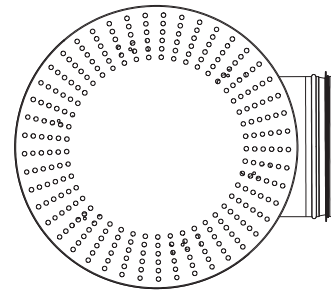

### Tekniset ominaisuudet

DEN 100

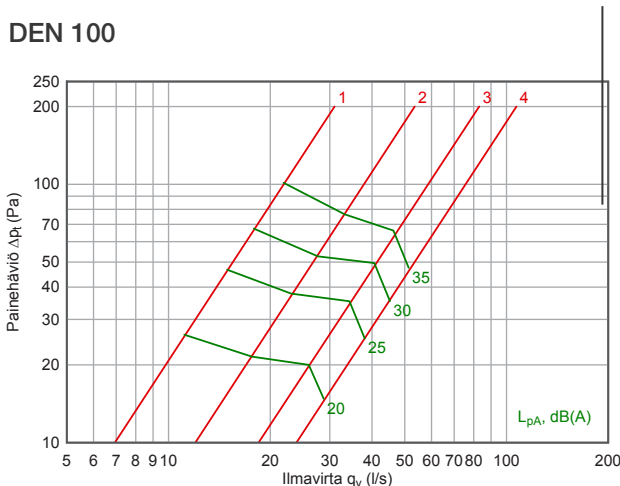

DEN 125

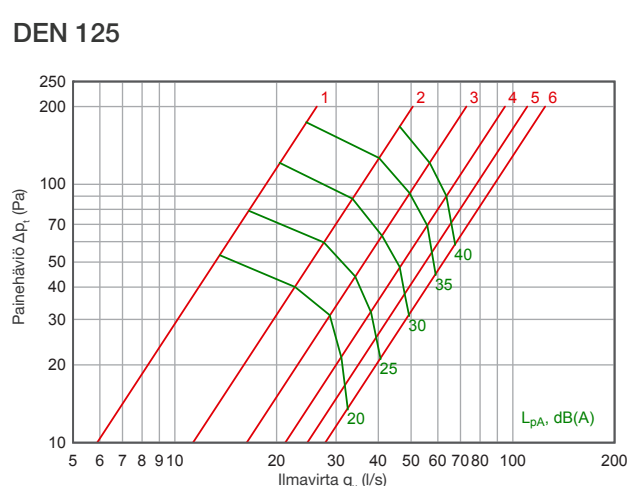

DEN 160

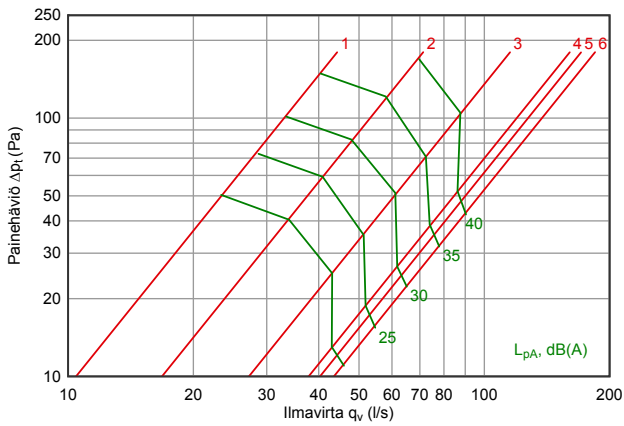

DEN 200

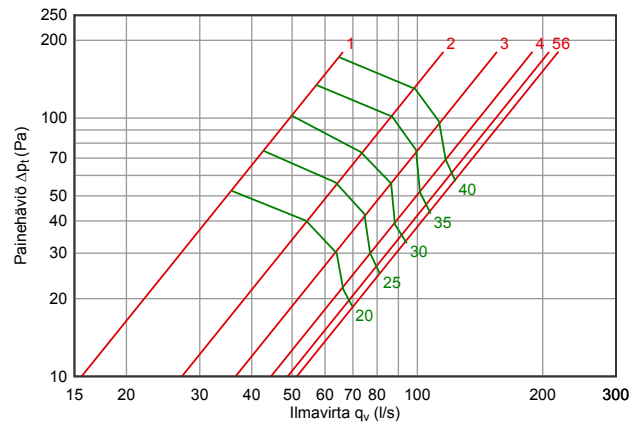

DEN 250

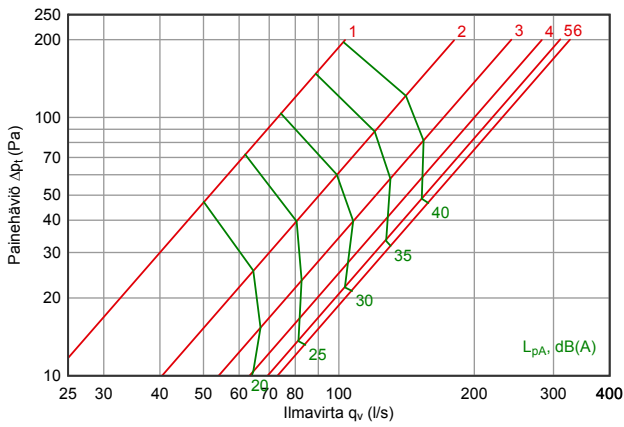

DEN 315

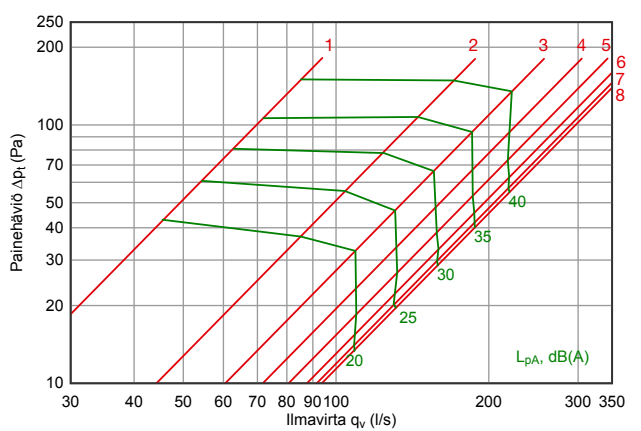

Ilmavirran heitto pituus

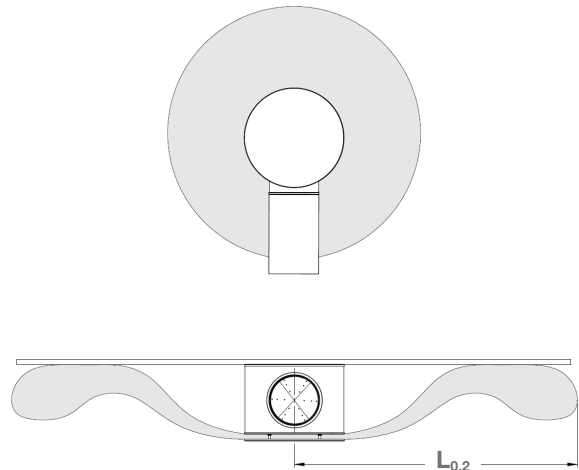
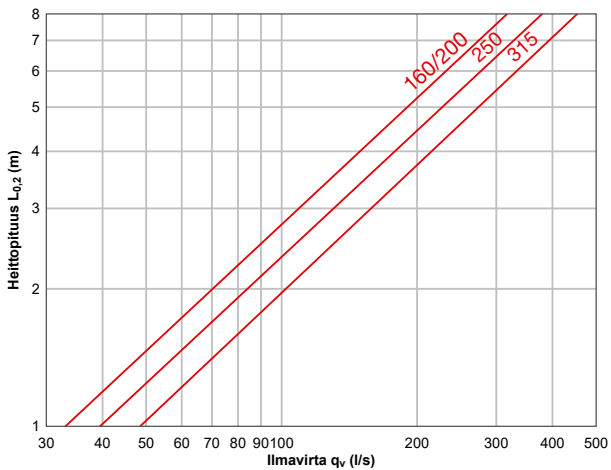

K-arvo

| Nimellismitta | Säätöasento |      |      |      |      |      |      |      |
|---------------|-------------|------|------|------|------|------|------|------|
|               | 1           | 2    | 3    | 4    | 5    | 6    | 7    | 8    |
| DEN 100       | 2,2         | 3,7  | 5,4  | 6,7  |      |      |      |      |
| DEN 125       | 1,85        | 3,65 | 5,35 | 7,25 | 8,60 | 9,80 |      |      |
| DEN 160       | 3,3         | 5,6  | 9,1  | 13,0 | 14,7 | 17,0 |      |      |
| DEN 200       | 5,2         | 10,0 | 15,1 | 21,3 | 26,1 | 29,3 |      |      |
| DEN 250       | 8,7         | 16,6 | 24,2 | 33,7 | 40,6 | 43,5 |      |      |
| DEN 315       | 7,8         | 18,0 | 27,9 | 36,1 | 47,5 | 56,5 | 86,4 | 91,3 |

**Tuotemerkintä**

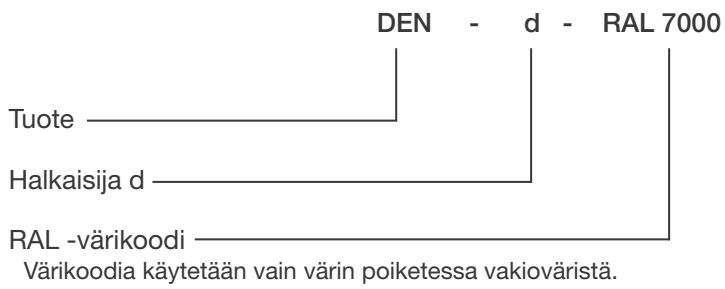

**Esimerkki:**    DEN 200  
                   DEN 200 RAL7000